

Lentille Spotless affleurante

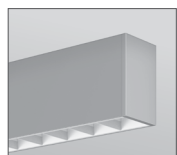

Persienne

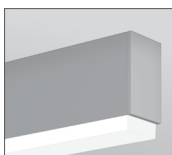

Lentille d'étape 1°



Lentille Glo

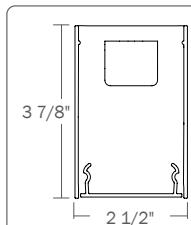

Projet _____

Type _____

Notes _____

PERFORMANCE PAR PIED LINÉAIRE À 3500K, 80 IRC

PUISSANCE LUMINEUSE NOMINALE	WATTS D'ENTRÉE*	EFFICACITÉ	BLINDAGE
1000 lm/pi	9.4 W/pi	98 lm/W	WFBL
1000 lm/pi	8.6 W/pi	116 lm/W	SO
750 lm/pi	7.6 W/pi	106 lm/W	GZ
750 lm/pi	7.6 W/pi	107 lm/W	NW
1000 lm/pi	10 W/pi	100 lm/W	BW
1000 lm/pi	8.3 W/pi	120 lm/W	ASO
1000 lm/pi	8.3 W/pi	120 lm/W	WW
1000 lm/pi	8.1 W/pi	124 lm/W	1M
1000 lm/pit	8.7 W/pi	116 lm/W	0.25G
1000 lm/pi	9.5 W/pi	106 lm/W	UB

Veuillez consulter l'usine pour obtenir une puissance lumineuse et un wattage personnalisés.



Axitune Blanc ajustable



PoE



CONTRÔLE SENSORS



BIOS ILLUMINATED



UL US Listed

Guide de commande

TB2SLED		NOM. LUM/ PI BAS		IRC	TEMP. DE COULEUR. (en choisir un)		BLINDAGE
TB2SLED	BEAM2 - Surface DEL	300	300 lm/pi - min	80	27	2700 K	SO
		750	750 lm/pi - max pour GZ, NW.*	90	30	3000 K	BFBL
		1000	1000 lm/pi - max		35	3500 K	WFBL
					40	4000 K	GFBL
					B30	3000 K - BIOS*	0.25G
					B35	3500 K - BIOS*	UB
					B40	4000 K - BIOS*	1M
							ASO
							BW
							NW
							GZ
							WW
							UB

Les sorties sont disponibles entre les valeurs min et max indiquées. * 750 lm/pi max. uniquement pour GZ, NW. Consultez l'usine pour les sorties en dehors de la plage indiquée. Consultez l'usine pour connaître la sortie maximale avec le BIOS

* Non disponible avec le BIOS.

[Consultez la fiche technique d'Axitune pour plus d'informations sur la technologie des couleurs.](#)

[Consultez le guide du BIOS pour plus d'informations sur la technologie du BIOS](#)

Choisissez une seule des options ci-dessus ; SurroundLite n'est pas disponible avec direct. * Lentille par défaut pour Blanc Ajustable et BIOS. Consultez l'usine pour d'autres lentilles.

LONGUEUR (PI)	MR (OPTIONNEL)	FINITION	TENSION	PILOTE
2 2'	DMLD(#) éclairage vers le bas module DEL	AP peinture aluminium	120 120 V	DP gradation (0-10V) 1%
3 3'			277 277 V	LT(#) Lutron*
4 4'			347 347 V	BI gradation à deux niveaux
5 5'			UNV universel	O(#) autres**
8 8'			DC basse tension*	DPB(STC) gradation (0-10V) 1 avec BIOS*
12 12'				DPB(DYN) Bio-dimming ^{MC} 100%-81% avec BIOS*
S(L) Système d'enfilade				TW(#) pilotes blanc ajustable *
			POE(#) Pilotes POE*	

Ajoutez 6" par lampe; Précisez la quantité. Circuits séparés inclus. Nécessite 120V ou 277. Disponible dans les luminaires avec Axitune et BIOS mais les modules d'éclairage vers le bas ne seront pas des DEL blanches ajustables ou BIOS

* Disponible uniquement avec les pilotes POE.

**Voir page 2 pour spécifier le système
**Veuillez consulter l'usine ; voir page 2

CIRCUITS	MONTAGE	BATTERIE (OPT.)	COMMANDES IC (OPT.)	PERSONNALISÉ (OPT.)
1 1 circuit	SB9 surface TB/TG 9/16	B(#) bloc-batterie (intégré)	DS(#) capteur de lumière du jour	C personnalisé
2 2 circuits	SB15 surface TB/TG 15/16		OS(#) détecteur de présence	
+E(#) circuit d'urgence*	SBS vis de surface fente barre en t		DOS(#) capteur de lumière du jour et d'occupation	
+NL(#) circuit d'éclairage nocturne*	S plafond de cloison sèche en surface		WC(#) commande sans fil gradation	
+GTD(#) dispositif de transfert de générateur*	SC surface plafond massif			
+M MR				
Précisez la quantité		Minimum 5 pi ; Non disponible avec 347V. Veuillez consulter l'usine	Précisez la quantité. Nécessite une ébauche de 8". Voyez le guide des contrôles intégrés pour plus de détails. Consultez l'usine pour Blanc Ajustable. Non disponible avec le pilote DPB (DYN) pour les BIOS à Spectre Dynamique.	Veuillez préciser

● CONSTRUCTION

Logement	Aluminium extrudé (0,075" nominal) Jusqu'à 70 % de matières recyclées
Capuchon d'extrémité	Aluminium moulé
Supports intérieurs	Tôle d'acier matricée (calibre 20)
Réflecteurs	Tôle d'acier revêtue de poudre blanche (calibre 22)
Persiennes	Thermoplastique, Polycarbonate
Lentilles	Acrylique extrudé (0,070" nominal)
Cintre	Aluminium moulé sous pression

● ÉLECTRIQUE

Pilote Lutron	LDE1 - EcoSystème à 1 % de haut niveau de lumière avec allumage progressif, fondu-au-noir.
Autres pilotes**	DALI - Interface d'éclairage adressable numérique DMX - Multiplex numérique Xitanium SR - Pour capteur sans fil
BIOS Pilotes DPB*	STC - Contrôle BIOS 0-10V avec spectre statique et BIOS SkyBlue activé de 100% à 1%. DYN - Contrôle du BIOS 0-10V avec spectre dynamique et BIOS SkyBlue® avec Bio-Dimming ^{MC} , qui modifie les caractéristiques spectrales en supprimant le composant SkyBlue lors d'une gradation de 100 % à 81 %, tandis que la puissance lumineuse reste relativement constant; la bio-gradation réduit le CCT à 2700K. Une gradation de 80 % à 1 % permet de réduire la puissance lumineuse.
Blanc ajustable Pilotes TW*	DALIDT6 - DALI type 6 (deux adresses DALI) DALIDT8 - DALI type 8 (une adresse DALI) DPTW - gradation 0-10V à deux canaux : un canal pour luminosité, un canal pour le CCT. LDTW - Lutron DALI Type 8 (une adresse DALI) Série Tunable White (blanc ajustable)
Alimentation par Ethernet Pilotes POE*	MOLEX IGOR SMARTENGINE O - Autre (consultez l'usine)
Urgence	Batterie d'urgence intégrée ou circuit d'urgence en option.
Tension d'entrée	120V, 277V, 347V, UNV, DC..
Fouet flexible	Livré dans une boîte séparée pour que les Entrepreneurs puissent l'installer

* Choisissez le pilote parmi les options disponibles.

i L'intégration de ces composants peut avoir des limites ou affecter la longueur du luminaire. Veuillez contacter l'usine pour plus de détails.

● SYSTÈME (S#)

Systèmes linéaires BEAM2 Surroundlite, avec l'utilisation d'un puissant profil, permettent un système de connexion précise. Des longueurs de 4', 8', 12' ainsi que des longueurs sur mesure sont disponibles. Les tronçons de BEAM 2 Surroundlite d'une longueur supérieure à 12 pi sont désignés comme des systèmes (S#). Cela signifie que le parcours est composé d'une combinaison de sections de 4', 8' et/ou 12' à assembler sur place à l'aide de notre système d'assemblage. Pour plus d'informations sur les systèmes et l'assemblage, veuillez vous référer aux fiches d'installation BEAM qui peuvent être téléchargées sur www.axislighting.com.

● SYSTÈME DEL

IRC	Indice de rendu des couleurs de 80 ou 90 au minimum.
BIOS IRC	Indice de rendu des couleurs de 80 minimum avec R9>75 pour tous les CCT.
Couleur unique CCT	Choix de température de couleur 2700K, 3000K, 3500K et 4000K avec une grande cohérence de couleur (à l'intérieur de l'ellipse de MacAdam à 3 niveaux). Tant à l'intérieur d'un même appareil que d'un appareil à l'autre.
BIOS CCT	BIOS statique (STC) Choix de 3000K, 3500K et 4000K. BIOS SkyBlue® Dynamic (DYN) Choix de 3000K, 3500K et 4000K avec Bio-Dimming ^{MC} BIOS Blanc ajustable (BTW) Choix entre 4000-2700K et 3500-2700K ; n'utilise pas de variateur biologique, mais des pilotes TW, qui permettent un contrôle indépendant du CCT et de l'intensité ; par exemple, BTW4027 fournit une lumière combinée SkyBlue + blanche à 4000K, SkyBlue est supprimé à 2700K. La puissance lumineuse peut être réglée pour chaque CCT. Consultez le guide du BIOS pour plus d'informations sur la technologie du BIOS.
Systèmes CCT Axitune	Consultez la fiche technique d'Axitune pour plus d'informations sur la technologie des couleurs.
Durée de vie des DEL	Minimum 50 000 h avec 85% de maintien du flux lumineux à une température ambiante de 25°C, conformément aux mesures de test IES LM-80.
Gestion Thermique	Le boîtier en aluminium sert de dissipateur de chaleur pour maximiser la durée de vie.
Environnement	Utilisation à l'intérieur uniquement à des températures ambiantes comprises entre 0 et 40°C (32 et 104F).

● OPTIQUE



**SO Spotless
UB Ultra Blend**



**GFBL Persienne
Lame Grise**



**0.25G Lentille
Glo 0.25"**



**1M Lentille
d'étape 1"**

LENTILLE ULTRA BLEND

Micro- lentille en acrylique givrée adaptée aux applications Blanc Ajustable et BIOS.

LENTILLES SPOTLESS

Lentille acrylique givrée à encliquer. Utilisé pour les options de blindage SO, ASO, BW, NW, GZ et WW.

PERSIENNES À LAME PLATE

Thermoplastique, Polycarbonate.

LENTILLES GLO

Lentille en acrylique givrée de 0,25". Conception brevetée.

LENTILLE D'ÉTAPE

Lentille d'étape de 1", embout éclairé.

● FINITION

Une peinture aluminium, un revêtement en poudre et des finitions personnalisées sont également disponibles.

● APPROBATIONS

Certifié aux normes UL et CSA
Répond aux exigences du NYC
Répond aux exigences de l'ADA.
Convient aux endroits humides.



● GARANTIE

Une garantie limitée de 5 ans est disponible. La garantie est valable à la condition que les luminaires soient installés et utilisés conformément les spécifications. Pour connaître les conditions complètes, veuillez consulter la section "garantie" sur axislighting.com.

● InstaJoiner

Les luminaires BEAM2 Surroundlite sont dotés d'InstaJoiner, un système d'assemblage unique en instance de brevet développé par Axis offrant un serrage rapide avec une seule vis.

NOTE: Montez chaque segment du système individuellement.

N'assemblez pas le système avant le montage.

i Prévoyez un minimum de 6" entre la fin des longs parcours et le mur.

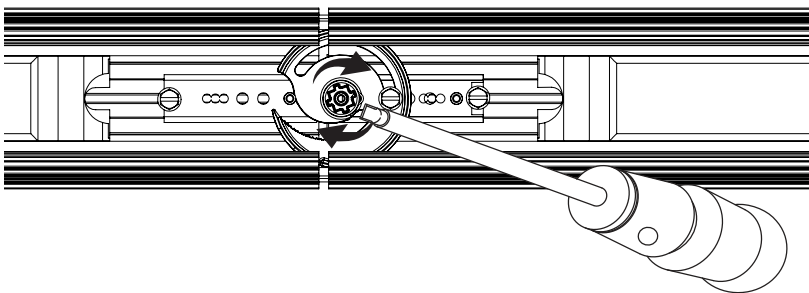

i Brevet - En attente

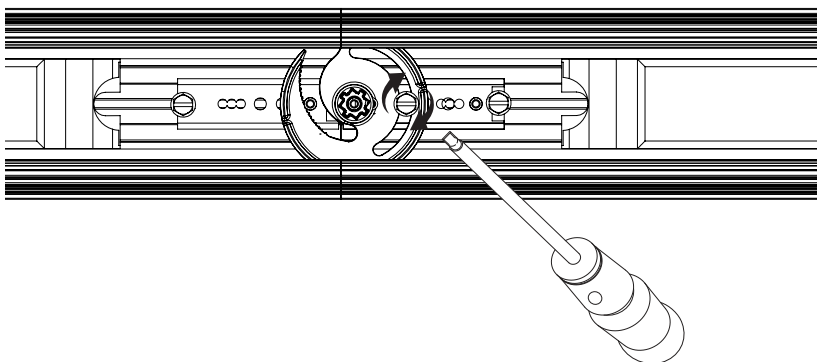

● VUES EN COUPE

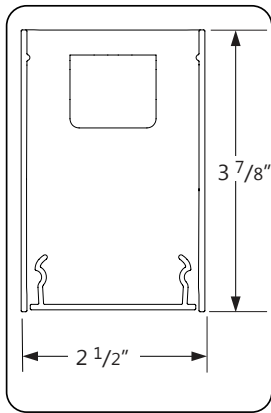

SO Lentille Spotless
NW Lentille Étroite
ASO Lentille Asymétrique
GZ Lentille Graze
BW Lentille Papillon
WW Lentille Wallwash
UB Lentille Ultra Blend

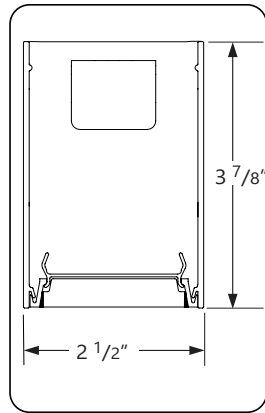

BFBL Persienne à lame noire
WFBL Persienne à lame blanche
GFBL Persienne à lame grise

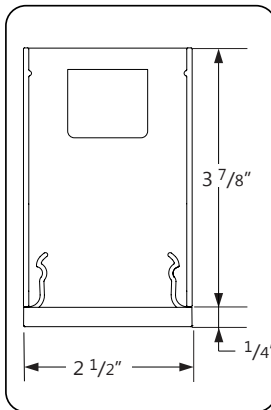

0.25G Lentille Glo 0,25" - Directe

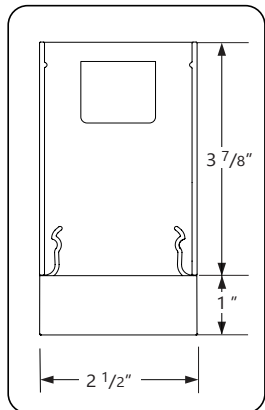

1M Lentille d'étape 1" - Directe

● MODULE DMLED

Extension vide Aluminium extrudé (0,075" nominal)
Module DEL 2" de diamètre
Quantité Pour chaque section de 4 pi, il peut y avoir jusqu'à jusqu'à un maximum de 4 modules DMLED.
Espacement Chaque module DMLED est placé au centre sur une section vierge de 5" de long. Pour une série de modules au sein d'une longueur de section, ils seront espacés uniformément sur une section vierge plus longue. Un espacement personnalisé peut être disponible sur demande spéciale.
Inclinaison 15° de chaque côté.

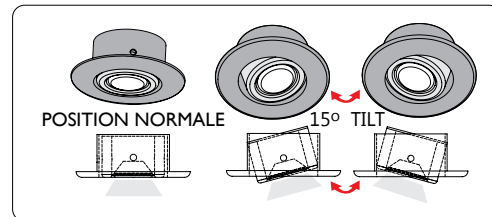

Entre sections

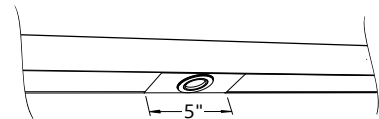

Aux extrémités du luminaire

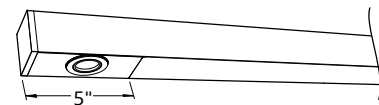

Plusieurs dans une longue section vierge

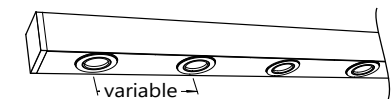

Angle de faisceau 30 degrés nominaux
Watts d'entrée 3W
Lumens nominaux 126 lumens
Efficacité 42 lumens par watt
Indice de rendu des couleurs (IRC) 80
Vie 25 000 heures à L₇₀
Température de couleur corrélée (CCT) 3000K

i Plus d'options sont disponibles sur demande. Veuillez consulter l'usine.

● AUTRES OPTIONS DE MONTAGE

BEAM 2 Surroundlite est également disponible en version suspendue.

i Les fiches techniques et les fiches d'installation pour toutes les fixations des luminaires BEAM 2 Surroundlite peuvent être téléchargées sur : www.axislighting.com

● DONNÉES PHOTOMÉTRIQUES

SO Lentille Spotless

1 000 lm/pi



COURBE PHOTOMÉTRIQUE

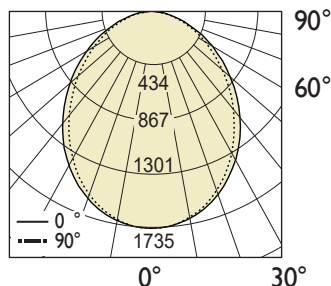

Lumen/ pi: 1 000 lm/pi
Lumens totaux : 4 000 lm (pour 4 pi)
Watts d'entrée : 34.5 W
Efficacité : 116 lm/W

FICHER IES : TB2SLED-1000-80-35-SO-4.IES
 TESTÉ SELON LA NORME IES LM-79-2019

DISTRIBUTION DES CANDELAS

Angle vertical	Angles horizontaux				
	0	22.5	45	67.5	90
0	1735	1735	1735	1735	1735
5	1724	1721	1718	1717	1716
15	1635	1623	1606	1593	1589
25	1461	1440	1421	1409	1396
35	1225	1202	1184	1146	1133
45	958	952	918	873	856
55	691	690	654	612	597
65	443	444	413	386	377
75	231	231	217	205	201
85	68	65	60	56	55
90	4	3	3	2	2

LUMENS ZONAUX

Zone	Lumens
0	
0-10	163
10-20	454
20-30	654
30-40	735
40-50	701
50-60	581
60-70	411
70-80	232
80-90	70
90	

DONNÉES DE LUMINANCE (cd/m²)

Angle vertical	Angles horizontaux		
	0	45	90
45	17360	16626	15506
55	15444	14606	13344
65	13424	12519	11425
75	11450	10751	9963
85	9936	8862	8155

WFBL Persienne lame plate blanche

1 000 lm/pi



COURBE PHOTOMÉTRIQUE

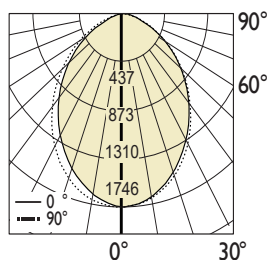

Lumen/ pi: 918 lm/pi
Lumens totaux : 3670 lm (pour 4 pi)
Watts d'entrée : 37.5 W
Efficacité : 98 lm/W

FICHER IES : TB2SLED-1000-80-35-WFBL-4
 TESTÉ SELON LA NORME IES LM-79-2019

DISTRIBUTION DES CANDELAS

Angle vertical	Angles horizontaux				
	0	22.5	45	67.5	90
0	1745	1745	1745	1745	1745
5	1721	1719	1720	1721	1725
15	1585	1581	1587	1599	1613
25	1374	1367	1376	1393	1413
35	1122	1113	1113	1123	1151
45	851	838	829	838	864
55	577	561	552	559	583
65	309	300	302	306	321
75	127	120	118	121	124
85	38	35	30	25	24
90	2	2	2	2	2

LUMENS ZONAUX

Zone	Lumens
0	
0-10	163
10-20	452
20-30	645
30-40	716
40-50	668
50-60	524
60-70	322
70-80	142
80-90	39
90	

DONNÉES DE LUMINANCE (cd/m²)

Angle vertical	Angles horizontaux		
	0	45	90
45	16450	16018	16706
55	13748	13160	13881
65	9991	9782	10372
75	6686	6239	6538
85	5971	4733	3687

i Tous les fichiers IES sont disponibles sur : www.axislighting.com

● DONNÉES PHOTOMÉTRIQUES

0,25G Lentille Glo 0,25"

1 000 lm/pi

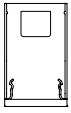

COURBE PHOTOMÉTRIQUE

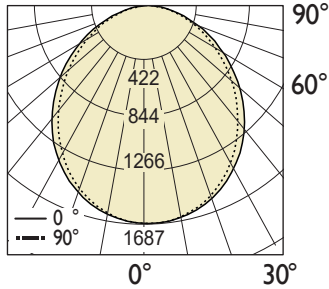

DISTRIBUTION DES CANDELAS

Angle vertical	Angles horizontaux				
	0	22.5	45	67.5	90
0	1687	1687	1687	1687	1687
5	1680	1675	1673	1671	1671
15	1589	1579	1566	1554	1550
25	1415	1399	1375	1352	1347
35	1181	1165	1138	1116	1108
45	921	908	893	865	853
55	662	661	650	628	620
65	424	434	431	422	419
75	224	240	254	260	262
85	69	89	113	128	134
90	9	31	56	74	80

LUMENS ZONAUX

Zone	Lumens
0	
0-10	158
10-20	441
20-30	632
30-40	711
40-50	681
50-60	573
60-70	422
70-80	263
80-90	119
90	

DONNÉES DE LUMINANCE (cd/m²)

Angle vertical	Angles horizontaux		
	0	45	90
45	16681	16186	15451
55	14794	14520	13842
65	12854	13072	12713
75	11101	12550	12972
85	10087	16574	19731

Lumen/ pi : 1 000 lm/pi
Lumens totaux : 4 000 lm (pour 4 pi)
Watts d'entrée : 34.6 W
Efficacité : 116 lm/W

FICHIER IES : TB2SLED-1000-80-35-0.25G-4.IES
 TESTÉ SELON LA NORME IES LM-79-2019

WW WallWash

1 000 lm/pi

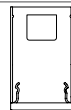

COURBE PHOTOMÉTRIQUE

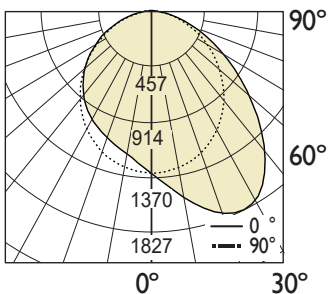

DISTRIBUTION DES CANDELAS

Angle vertical	Angles horizontaux				
	0	22.5	45	67.5	90
0	1352	1352	1352	1352	1352
5	1344	1382	1418	1449	1456
15	1292	1413	1552	1664	1702
25	1186	1383	1618	1776	1827
35	1032	1266	1521	1629	1647
45	841	1056	1251	1268	1252
55	626	792	904	872	849
65	411	507	562	525	506
75	204	246	264	240	233
85	46	52	54	45	43
90	4	4	3	3	3

LUMENS ZONAUX

Zone	Lumens
0	
0-10	129
10-20	385
20-30	610
30-40	744
40-50	746
50-60	636
60-70	452
70-80	238
80-90	58
90	

DONNÉES DE LUMINANCE (cd/m²)

Angle vertical	Angles horizontaux		
	0	45	90
45	15236	22660	22684
55	13992	20186	18955
65	12457	17052	15337
75	10116	13091	11515
85	6722	7991	6339

Lumens/ pi : 1000 lm/pi
Lumens totaux : 3998 lm (pour 4 pi)
Watts d'entrée : 33.2 W
Efficacité : 120 lm/W

FICHIER IES : TB2SLED-1000-80-35-WW-4.IES
 TESTÉ SELON LA NORME IES LM-79-2019

i Tous les fichiers IES sont disponibles sur : www.axislighting.com

● DONNÉES PHOTOMÉTRIQUES

GZ Graze - Vers le bas

750 lm/pi

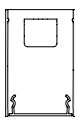

COURBE PHOTOMÉTRIQUE

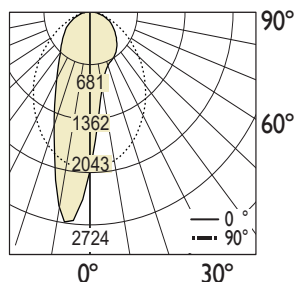

Lumen/ pi: 750 lm/pi
Lumens totaux : 3 214 lm (pour 4 pi)
Watts d'entrée : 30.3 W
Efficacité : 106 lm/W

FICHER IES : TB2DLED-750-80-35-GZ-4.IES
 TESTÉ SELON LA NORME IES LM-79-2019

DISTRIBUTION DES CANDELAS

Angle vertical	Angles horizontaux				
	0	22.5	45	67.5	90
0	2033	2033	2033	2033	2033
5	1993	1685	1472	1349	1324
15	1862	1160	894	810	796
25	1635	851	706	695	701
35	1350	669	621	633	640
45	1038	535	520	524	532
55	716	407	396	411	429
65	410	267	267	295	315
75	176	135	140	161	173
85	31	27	30	32	31
90	2	2	2	1	1

LUMENS ZONAUX

Zone	Lumens
0	
0-10	188
10-20	451
20-30	551
30-40	563
40-50	519
50-60	432
60-70	308
70-80	164
80-90	39
90	

DONNÉES DE LUMINANCE (cd/m²)

Angle vertical	Angles horizontaux		
	0	45	90
45	20221	10126	10363
55	17188	9500	10302
65	13358	8701	10253
75	9363	7452	9227
85	4849	4662	4850

NW Étroite - Vers le bas

750 lm/pi

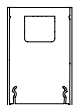

COURBE PHOTOMÉTRIQUE

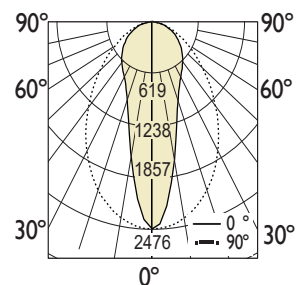

Lumen/ pi: 750 lm/pi
Lumens totaux : 3 249 lm (pour 4 pi)
Watts d'entrée : 30.3 W
Efficacité : 107 lm/W

FICHER IES : TB2DLED-750-80-35-NW-4.IES
 TESTÉ SELON LA NORME IES LM-79-2019

DISTRIBUTION DES CANDELAS

Angle vertical	Angles horizontaux				
	0	22.5	45	67.5	90
0	2476	2476	2476	2476	2476
5	2459	2423	2331	2240	2214
15	2275	1994	1558	1313	1249
25	1940	1475	1026	875	844
35	1508	1074	759	691	683
45	1066	779	585	558	559
55	689	544	433	427	433
65	397	339	288	293	301
75	181	164	149	155	161
85	33	33	33	32	32
90	2	2	1	1	1

LUMENS ZONAUX

Zone	Lumens
0	
0-10	209
10-20	457
20-30	542
30-40	560
40-50	523
50-60	436
60-70	312
70-80	169
80-90	41
90	

DONNÉES DE LUMINANCE (cd/m²)

Angle vertical	Angles horizontaux		
	0	45	90
45	20760	11399	10884
55	16538	10386	10402
65	12948	9368	9816
75	9635	7912	8579
85	5180	5247	5022

i Tous les fichiers IES sont disponibles sur : www.axislighting.com

● DONNÉES PHOTOMÉTRIQUES

ASO Asymétrique

1000 lm/pi

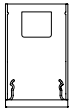

COURBE PHOTOMÉTRIQUE

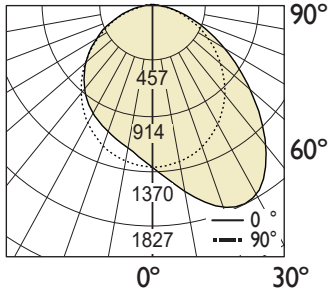

Lumens/ pi : 1000 lm/pi
Lumens totaux : 3998 lm (pour 4 pi)
Watts d'entrée : 33.2 W
Efficacité : 120 lm/W

FICHER IES : TB2SLED-1000-80-35-ASO-4.IES
 TESTÉ SELON LA NORME IES LM-79-2019

DISTRIBUTION DES CANDELAS

Angle vertical	Angles horizontaux				
	0	22.5	45	67.5	90
0	1352	1352	1352	1352	1352
5	1344	1382	1418	1449	1456
15	1292	1413	1552	1664	1702
25	1186	1383	1618	1776	1827
35	1032	1266	1521	1629	1647
45	841	1056	1251	1268	1252
55	626	792	904	872	849
65	411	507	562	525	506
75	204	246	264	240	233
85	46	52	54	45	43
90	4	4	3	3	3

LUMENS ZONAUX

Zone	Lumens
0	
0-10	129
10-20	385
20-30	610
30-40	744
40-50	746
50-60	636
60-70	452
70-80	238
80-90	58
90	

DONNÉES DE LUMINANCE (cd/m²)

Angle vertical	Angles horizontaux		
	0	45	90
45	15236	22660	22684
55	13992	20186	18955
65	12457	17052	15337
75	10116	13091	11515
85	6722	7991	6339

BW Papillon

1000 lm/pi

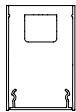

COURBE PHOTOMÉTRIQUE

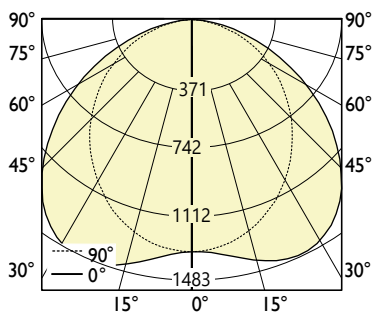

Lumen/ pi : 1 000 lm/pi
Lumens totaux : 4 000 lm (pour 4 pi)
Watts d'entrée : 40,1 W
Efficacité : 100 lm/W

FICHER IES : TB2SLED-1000-80-35-BW-4.IES
 TESTÉ SELON LA NORME IES LM-79-2019

DISTRIBUTION DES CANDELAS

Angle vertical	Angles horizontaux				
	0	22.5	45	67.5	90
0	1166	1166	1166	1166	1166
5	1158	1163	1174	1185	1190
15	1097	1131	1209	1291	1325
25	981	1052	1233	1404	1460
35	831	928	1179	1399	1467
45	669	773	1045	1207	1245
55	505	591	792	918	942
65	342	398	522	599	611
75	180	205	266	299	303
85	38	46	59	62	63
90	3	3	3	3	3

LUMENS ZONAUX

Zone	Lumens
0	
0-10	112
10-20	343
20-30	565
30-40	721
40-50	760
50-60	671
60-70	491
70-80	268
80-90	68
90	

DONNÉES DE LUMINANCE (cd/m²)

Angle vertical	Angles horizontaux		
	0	45	90
45	12934	20196	24063
55	12031	18869	22435
65	11071	16882	19744
75	9513	14052	16015
85	5950	9261	9810

i Tous les fichiers IES sont disponibles sur : www.axislighting.com

● DONNÉES PHOTOMÉTRIQUES

IM Lentille d'étape 1"

1 000 lm/pi

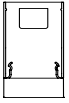

COURBE PHOTOMÉTRIQUE

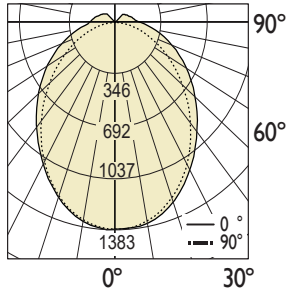

Lumen/ pi: 1 000 lm/pi
Lumens totaux : 4 001 lm (pour 4 pi)
Watts d'entrée : 32.3 W
Efficacité : 124 lm/W

FICHER IES : TB2SLED-1000-80-35-1M-4.IES
 TESTÉ SELON LA NORME IES LM-79-2019

DISTRIBUTION DES CANDELAS

Angle vertical	Angles horizontaux				
	0	22.5	45	67.5	90
0	1383	1383	1383	1383	1383
5	1376	1374	1373	1373	1374
15	1298	1296	1296	1292	1290
25	1148	1151	1146	1133	1130
35	947	959	960	960	962
45	725	750	777	786	790
55	512	554	597	620	626
65	326	380	434	464	470
75	174	235	294	326	332
85	58	121	184	215	221
90	17	77	138	168	174
95	15	69	125	153	157
105	12	55	98	129	134
115	11	39	77	99	107
125	8	28	61	82	90

LUMENS ZONAUX

Zone	Lumens
0	
0-10	130
10-20	363
20-30	523
30-40	595
40-50	588
50-60	521
60-70	414
70-80	293
80-90	181
90	
90-100	121
100-110	96
110-120	70
120-130	50
130-140	
140-150	
150-160	
160-170	
170-180	56
180	

DONNÉES DE LUMINANCE (cd/m²)

Angle vertical	Angles horizontaux		
	0	45	90
45	13138	14070	14308
55	11442	13338	13993
65	9877	13160	14254
75	8624	14572	16415
85	8583	27063	32445

UB Lentille Ultra Blend

1 000 lm/pi



COURBE PHOTOMÉTRIQUE

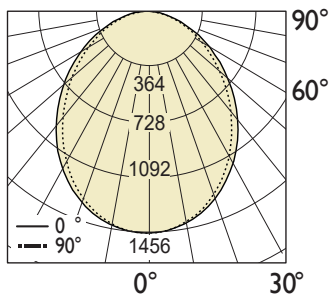

Lumen/ pi: 1 000 lm/pi
Lumens totaux : 4 000 lm (pour 4 pi)
Watts d'entrée : 37.8 W
Efficacité : 106 lm/W

FICHER IES : TB2SLED-1000-80-35-UB-4.IES
 TESTÉ SELON LA NORME IES LM-79-2019

DISTRIBUTION DES CANDELAS

Angle vertical	Angles horizontaux				
	0	22.5	45	67.5	90
0	1456	1456	1456	1456	1456
5	1449	1448	1448	1447	1447
15	1390	1386	1382	1384	1387
25	1274	1269	1279	1290	1290
35	1114	1113	1129	1128	1128
45	921	932	937	926	922
55	708	720	713	701	697
65	480	491	480	471	470
75	262	267	263	260	260
85	80	78	75	71	71
90	5	3	3	3	3

LUMENS ZONAUX

Zone	Lumens
0	
0-10	137
10-20	391
20-30	587
30-40	698
40-50	712
50-60	632
60-70	475
70-80	280
80-90	86
90	

DONNÉES DE LUMINANCE (cd/m²)

Angle vertical	Angles horizontaux		
	0	45	90
45	16697	16972	16713
55	15808	15937	15574
65	14563	14560	14240
75	12982	13027	12878
85	11800	10987	10492

i Tous les fichiers IES sont disponibles sur : www.axislighting.com